

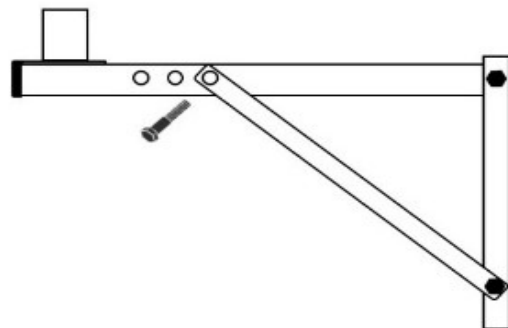

Esquema Ilustrativo de Montagem

Suporte 25x41cm com haste - Código: **SPL11PT** e **SPL11BR**

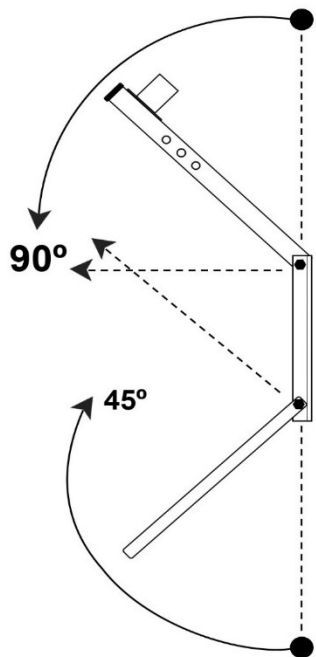
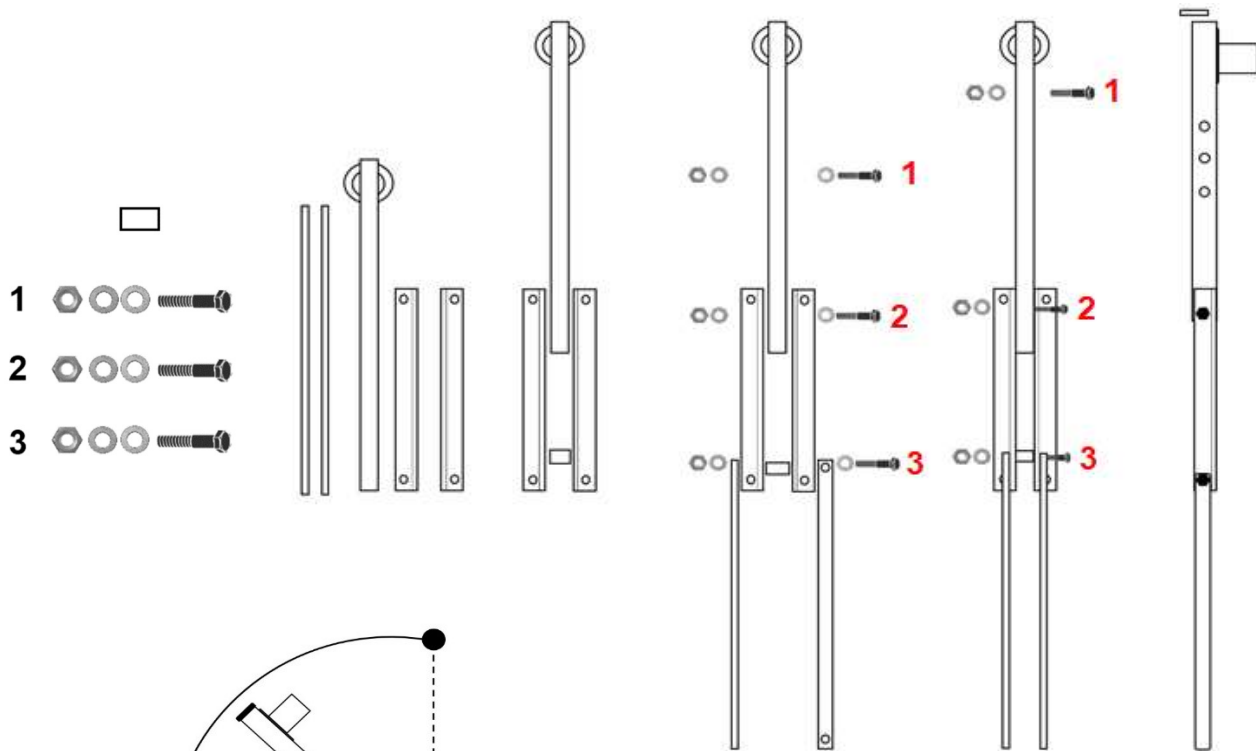

Suporte de Fixação na Parede.

Antes de fixar o suporte na parede, verifique antes a resistência do local.

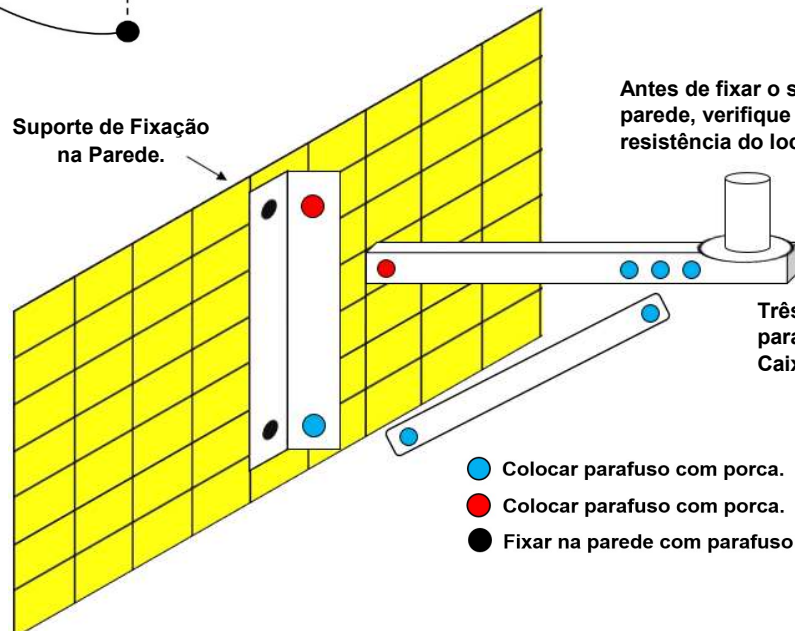

Três níveis de regulagem para a altura e ângulo da Caixa Acústica.

- Colocar parafuso com porca.
- Colocar parafuso com porca.
- Fixar na parede com parafuso e bucha.